

BEAM 260



MANUAL DE USUARIO

POR FAVOR LEA ESTE MANUAL ANTES DE CONECTAR SU EQUIPO

INSTRUCCIONES GENERALES

Para optimizar la eficiencia de este producto, por favor lea cuidadosamente este manual de operación para familiarizarse con las operaciones básicas de su unidad. Estas instrucciones contienen información de seguridad importante con relación al uso y mantenimiento del producto.

DESEMPACANDO: Gracias por comprar productos de Iluminación Lite Tek. Cada producto ha sido probado a fondo y enviado en perfectas condiciones de operación. Cheque cuidadosamente que el estuche donde se envía, no presente daños, esto puede haber ocurrido durante su transporte. Si parece maltratado inspeccione cuidadosamente su equipo por cualquier daño y asegúrese que todos los accesorios necesarios para operar e instalar la unidad han llegado intactos.

INTRODUCCIÓN: El BEAM 260 es una cabeza móvil inteligente, DMX. Es operado vía control DMX, y también puede trabajar sólo manual y automáticamente.

ADVERTENCIA: Para prevenir el riesgo de cualquier choque eléctrico o fuego, no exponga la unidad a lluvia o humedad.

PRECAUCIÓN: No hay partes útiles dentro de la unidad. No intente repararlo usted mismo; si lo hace, perderá la garantía. En el improbable caso de que su unidad requiera servicio, por favor contacte con el fabricante o con un distribuidor autorizado.

- **La garantía se perderá si el equipo no es operado según el manual, o si presenta alguna anomalía como indicios de humedad, algún líquido, corto circuito, golpes o ralladuras por caída o maltrato, o ha sido abierto por alguna razón.**

PRECAUCIONES DE SEGURIDAD

- Para reducir el riesgo de choque eléctrico o fuego, no exponga la unidad a lluvia o humedad
- Personal Calificado debe ser quien transporte acarree instale y opere este equipo, pero deben referirse a las instrucciones de este manual
- No derrame agua o algún otro líquido dentro o sobre su unidad
- Asegúrese de conectar la unidad en un receptáculo adecuado al voltaje de operación de la misma.
- No intente operar esta unidad si el cable de alimentación presenta daños o está roto. no intente remover o romper la punta de tierra física del cable de alimentación de voltaje. esta punta es para reducir el riesgo de un choque eléctrico o fuego en caso de un corto interno.
- Desconecte la alimentación principal antes de hacer cualquier tipo de conexión.
- No remueva la tapa bajo ninguna circunstancia. No hay partes útiles dentro.
- Nunca opere su unidad si la cubierta es removida.
- Nunca conecte esta unidad a un dimmer.
- Siempre asegúrese de utilizar esta unidad en áreas donde le permita la ventilación adecuada, por lo menos 50 cm. de una pared.
- No intente operar la unidad si está dañada.
- Esta unidad está capacitada para uso en interiores, si sufre daños por uso en exteriores usted pierde la garantía.
- Durante largos periodos de desuso, desconéctela de la alimentación de voltaje.
- Siempre monte esta unidad en lugares seguros y estables.
- Los cables que conectan la unidad podrían ser dañados si se encuentran en el paso de personas o vehículos.
- Calor – es muy conveniente situar el equipo lejos de otros que producen o despiden calor, como radiadores o amplificadores, o en un ambiente de 50° C o más.
- Tenga cuidado de reiniciar 20 minutos después de apagar la lámpara. El apagado y encendido de la lámpara con mucha frecuencia reduce la vida útil de la lámpara.

- El equipo podría necesitar servicio por personal calificado cuando:
 1. El cable de alimentación eléctrica o la clavija ha sido dañada
 2. El equipo ha sufrido una caída o ha sido salpicado con algún líquido.
 3. El equipo ha sido expuesto a lluvia o humedad.
 4. El equipo no funciona normalmente o presenta un marcado cambio en su funcionamiento.
- El voltaje de alimentación es muy importante que se encuentre dentro del rango de operación, ya que, si es diferente, esto acortará el tiempo de vida de la lámpara.

Instrucciones de operación

- Asegúrese de transportar el equipo en condiciones seguras para que no sufra daño durante la misma.
- No cargue el equipo solo de la cabeza, podría sufrir daños mecánicos
- No exponga el equipo a calor excesivo, humedad y ambientes con mucho polvo.
- Asegúrese de que el equipo sea operado por personal que lo conoce y lo ha usado antes.
- Guarde el empaque original si necesita enviarlo alguna vez.
- No trate de hacerle cambios físicos sin la instrucción ni la supervisión de personal calificado.
- Favor de mantener la ventilación con una distancia mínima de 1 metro para que sea suficiente.
- La ventilación no debe impedirse cubriendo las aberturas de ventilación con objetos, tales como periódicos, manteles, cortinas, etc.
- **IMPORTANTE:** No situar el aparato sobre fuentes de flama viva, como pueden ser velas encendidas.
- Tener cuidado si es que sitúa el aparato en lugares con climas tropicales y/o templados.
- Favor de conectar a la toma de corriente de la red eléctrica con una conexión de puesta a tierra de protección.

- Las instrucciones para el montaje e interconexión son correctos y seguros del aparato en sistemas multimedia.
- ADVERTENCIA: Para evitar daños, este aparato tiene que estar firmemente anclado al suelo/pared según las instrucciones de instalación.
- Favor de no exponer al goteo o el ingreso de agua, de igual forma no deben situar objetos llenos de líquidos como los vasos, sobre el aparato.
- Donde se utilice como dispositivo de desconexión una clavija de red eléctrica o un conector de aparato, el dispositivo de desconexión debe permanecer fácilmente operativo.
- Las terminales marcadas con el símbolo del rayo, son activos peligrosos:



Instalación

Inserta los seguros del herraje Omega en los 2 espacios destinados para ellos en la base por debajo del equipo, gira media vuelta cada una para asegurar. La cabeza móvil BEAM 260 cuenta con un dispositivo que permite que la cabeza se asegure propia para el traslado, téngalas en cuenta pues olvidarlos puestos le podría causar daños mecánicos al equipo.

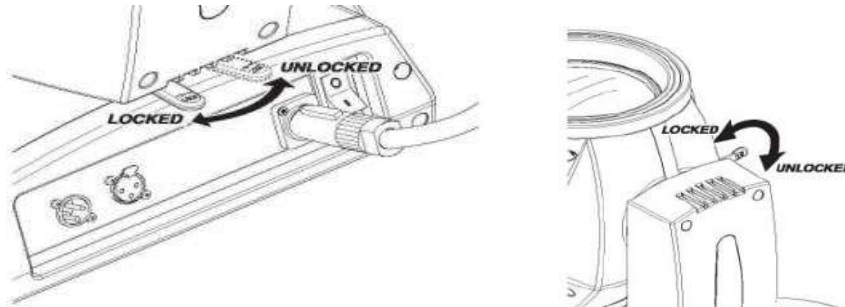

Conexión de señal

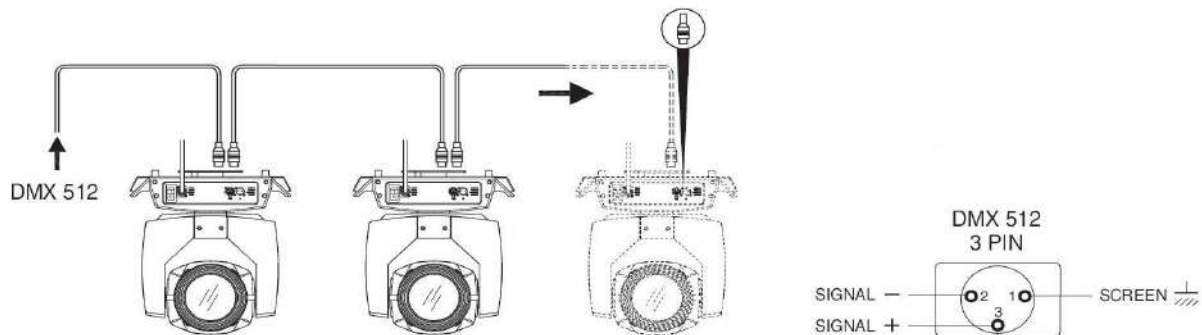

Conecte el XLR macho de su primer cable de señal a la salida DMX512 del controlador y del otro lado conecte el XLR hembra al primer equipo en el conector macho de la base. Puedes conectar varios equipos en la misma cadena.

¡Atención! Un equipo sólo puede aceptar una entrada y una salida de señal DMX.

Conexión de señal en XLR: Pin 1 TIERRA; Pin 2 NEGATIVO; Pin 3 POSITIVO.

El cable de señal DMX debe ser un par trenzado con malla de uso profesional, 24 AWG, este, no debe de exceder los 300 metros de longitud, de necesitar mayor distancia es necesario utilizar un splitter Lite Tek de 8 salidas, el cual amplifica cada salida de señal.

Nunca use una Y, i griega, para distribuir la señal, en este caso también debe

usar un splitter Lite Tek de hasta 8 salidas amplificadas independientes.

¡Atención! No sobre cargue la línea de señal, cada línea puede tener hasta un máximo de 32 equipos, en este caso también debe usar un splitter Lite Tek de hasta 8 salidas amplificadas independientes.

Conexión DMX con Terminador

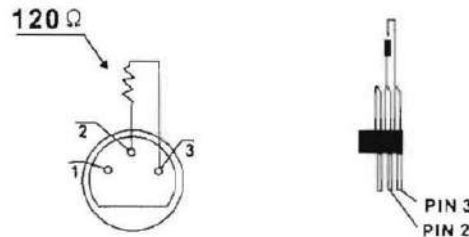



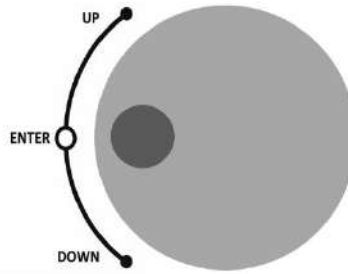

Para instalaciones donde el cable DMX ha recorrido una gran distancia o está en un ambiente eléctricamente ruidoso, como una discoteque, es recomendable usar un Terminador DMX. Esto ayuda a prevenir la corrupción de la señal digital de control por ruido eléctrico. El Terminador DMX es simplemente un conector macho XLR con una resistencia de 120 ohm conectada entre los pines 2 y 3, el cual es conectado al final de la línea de DMX en el último equipo.

MENÚ DE CONFIGURACIÓN



PRESIONE PARA DAR ENTER

Addr	001 – 497	Dirección DMX		
Run	Work Mode	DMX Ctrl		Modo DMX
		Auto Run		Modo Automático
		Sound Ctrl		Modo Audio rítmico
	M/S Choose			Modo Master/Slave
Light Switch	On/Off			Lámpara encendida / Apagada
Channel Qty	Modo DMX	Simple		16 Canales
Test	PAN	000 – 255	MODO MANUAL DE PRUEBA	
	TILT	000 – 255		
	FOCUS	000 – 255		
	COLOR	000 – 255		
	GOBO	000 – 255		
	PRISMA	000 – 255		
	FROST	000 – 255		
	STROBE	000 – 255		
Disp	Idioma	Chino		
		Inglés	Se mantiene Encendido	
		Off	Se apaga a los 10 segundos	
		Mode1	Muestra Address y Modo	
	Mode2	Muestra Icono y Modo		
	Mode 3	Rotación del Display		
Screen Rotation	On/Off			
Adva	Pan Invert	On/Off		Pan Invertido
	Tilt Invert	On/Off		Tilt Invertido

	P/T Rectify	On/Off		Pan y Tilt Intercambiados
	Pan Offset	010		Calibración de Pan
	Tilt Offset	010		Calibración de Tilt
	Lamp when [Encendido de lámpara]	Rst Done		Después de Reset
		PowerOn		Al encender
		Manual		Manual
	Factory Setting	Enter		Restauración de Fábrica
	Data hold	On/Off		
Info	STATUS ACTUAL DEL EQUIPO			Modo de Operación Dirección DMX Versión de Software Tiempo de trabajo actual Tiempo de trabajo Total

CARTA DMX:

CANAL	FUNCIÓN	VALOR	DESCRIPCIÓN
CH1	Pan	0-255	0-540 Grados
CH2	Tilt	0-255	0-270 Grados
CH3	Pan Fino	0-255	Movimiento de 16 bits
CH4	Tilt Fino	0-255	Movimiento de 16 bits
CH5	Velocidad Pan/Tilt	0-255	From Fast to Slow
CH6	Frost y Efecto Rainbow	0-127	Sin Función
		128-191	Efecto Rainbow
		192-255	Efecto Frost
CH7	Estrobo	0	Sin Función
		1-50	Abierto
		51-240	Estrobo Pulso de Lento a rápido
		241-255	Abierto
CH8	Dimmer	0-255	0-100% dimmer
CH9	Color	0-4	Abierto
		5-9	Abierto + Color 1
		10-14	Color 1
		15-19	Color 1 + Color 2
		20-24	Color 2
		25-29	Color 2 + Color 3
		30-34	Color 3
		35-39	Color 3 + Color 4
		40-44	Color 4
		45-49	Color 4 + Color 5

		50-54	Color 5
		55-59	Color 5 + Color 6
		60-64	Color 6
		65-69	Color 6 + Color 7
		70-74	Color 7
		75-79	Color 7 + Color 8
		80-84	Color 8
		85-89	Color 8 + Color 9
		90-94	Color 9
		95-99	Color 9 + Color 10
		100-104	Color 10
		105-109	Color 10 + Color 11
		110-114	Color 11
		115-119	Color 11 + Color 12
		120-124	Color 12
		125-129	Color 12 + Color 13
		130-134	Color 13
		135-139	Color 13 + Color 14
		140-144	Color 14
		145-149	Color 14 + White
		150-200	Color Scroll Rápido a Lento rotación derecha
		201-255	Color Scroll Lento a Rápido rotación izquierda
CH10	Gobo Fijo	0-4	Abierto
		5-9	Gobo 1
		10-14	Gobo 2
		15-19	Gobo 3
		20-24	Gobo 4
		25-29	Gobo 5
		30-34	Gobo 6
		35-39	Gobo 7
		40-44	Gobo 8
		45-49	Gobo 9
		50-54	Gobo 10
		55-59	Gobo 11
		60-64	Gobo 12
		65-69	Gobo 13
		70-74	Gobo 1 Shake de lento a rápido
		75-79	Gobo 2 Shake de lento a rápido
		80-84	Gobo 3 Shake de lento a rápido
		85-89	Gobo 4 Shake de lento a rápido
		90-94	Gobo 5 Shake de lento a rápido
		95-99	Gobo 6 Shake de lento a rápido

		100-104	Gobo 7 Shake de lento a rápido
		105-109	Gobo 8 Shake de lento a rápido
		110-114	Gobo 9 Shake de lento a rápido
		115-119	Gobo 10 Shake de lento a rápido
		120-124	Gobo 11 Shake de lento a rápido
		125-129	Gobo 12 Shake de lento a rápido
		130-134	Gobo 13 Shake de lento a rápido
		135-200	Gobo Scroll de rápido a lento rotación derecha
		201-255	Gobo Scroll de lento a rápido rotación izquierda
CH11	Gobo Rotatorio	0-9	Abierto
		10-19	Gobo 1
		20-29	Gobo 2
		30-39	Gobo 3
		40-49	Gobo 4
		50-59	Gobo 5
		60-69	Gobo 6
		70-79	Gobo 7
		80-127	Gobo Scroll de rápido a lento rotación derecha
		128-185	Gobo Scroll de lento a rápido rotación izquierda
		186-195	Gobo 1 Shake de lento a rápido
		196-205	Gobo 2 Shake de lento a rápido
		206-215	Gobo 3 Shake de lento a rápido
		216-225	Gobo 4 Shake de lento a rápido
		226-235	Gobo 5 Shake de lento a rápido
		236-245	Gobo 6 Shake de lento a rápido
246-255	Gobo 7 Shake de lento a rápido		
CH12	Rotación de Gobo	0-127	Index Gobo 0-300 grados de posición
		128-187	Rotación derecha – rápido a lento
		188-195	Detenido
		196-255	Rotación izquierda – lento a rápido
CH13	Focus	0-255	Lejos a cerca
CH14	Prisma	0-63	Sin Función
		64-127	Prisma 1
		128-191	Prisma 2
		192-255	Prisma 1+ Prisma 2
CH15	Rotación de Prisma	0-127	Index Prisma 0-300 grados de posición
		128-187	Rotación derecha – rápido a lento
		188-195	Detenido
		196-255	Rotación izquierda – lento a rápido
CH16	Reset	100-105	Apagado de lámpara – 3 segundos
		200-205	Encendido de lámpara – 3 segundos
		255	Reset - 3s

ESPECIFICACIONES TECNICAS

- Voltaje: 100-240 V~ 60 Hz 350 W
- Lámpara: 7R 230W (2000 horas, Color de temperatura: 8000K)
- Balastra Electrónica.
- Modos DMX: 1 sólo modo de 16 Canales DMX.
- Pan : 540°(16bit) Corrección Electrónica.
- Tilt : 270° (16bit) Corrección Electrónica.
- 1 Rueda de Colores: 13 Colores + abierto.
- 1 Rueda de Gobo Fijo: 13 gobos [6 gobos dicróicos] + abierto.
- 1 Rueda de Gobo rotatorio: 7 gobos + abierto.
- Efectos:
 - Frost:0%-100% Lineal, Ángulo 30 grados.
 - 2 Prismas: 1 Lineal de 6 caras.
1 circular de 32 caras.
Se pueden sobreponer para crear un tercer efecto de prisma.
 - Efecto Rainbow [gobo de colores].
- Dimmer 0-100% lineal mecánico.
- Estrobo: 0 – 30 FPS.
- Sistema de Lentes Ópticos: Angulo de beam 0 ~ 2°
- Protección de sobrecalentamiento.
- IP20
- Peso: 21.2 kg



DESTELLADOR ELECTRONICO

Especificaciones electricas:
100 -240 V~60 Hz 350 W

Producto Importado por: Mubarzia S.A. DE C. V.
Calle 21 Norte #3203 Int. B Col. Las Cuartillas C.P. 72050 Puebla, Puebla, México.
RFC: MUB190704MT2

VEASE INSTRUCTIVO ANEXO

MODELO: BEAM 260
HECHO EN: CHINA

